

ab Cover Höhe 2700 mm, Glasstärke = 10 mm

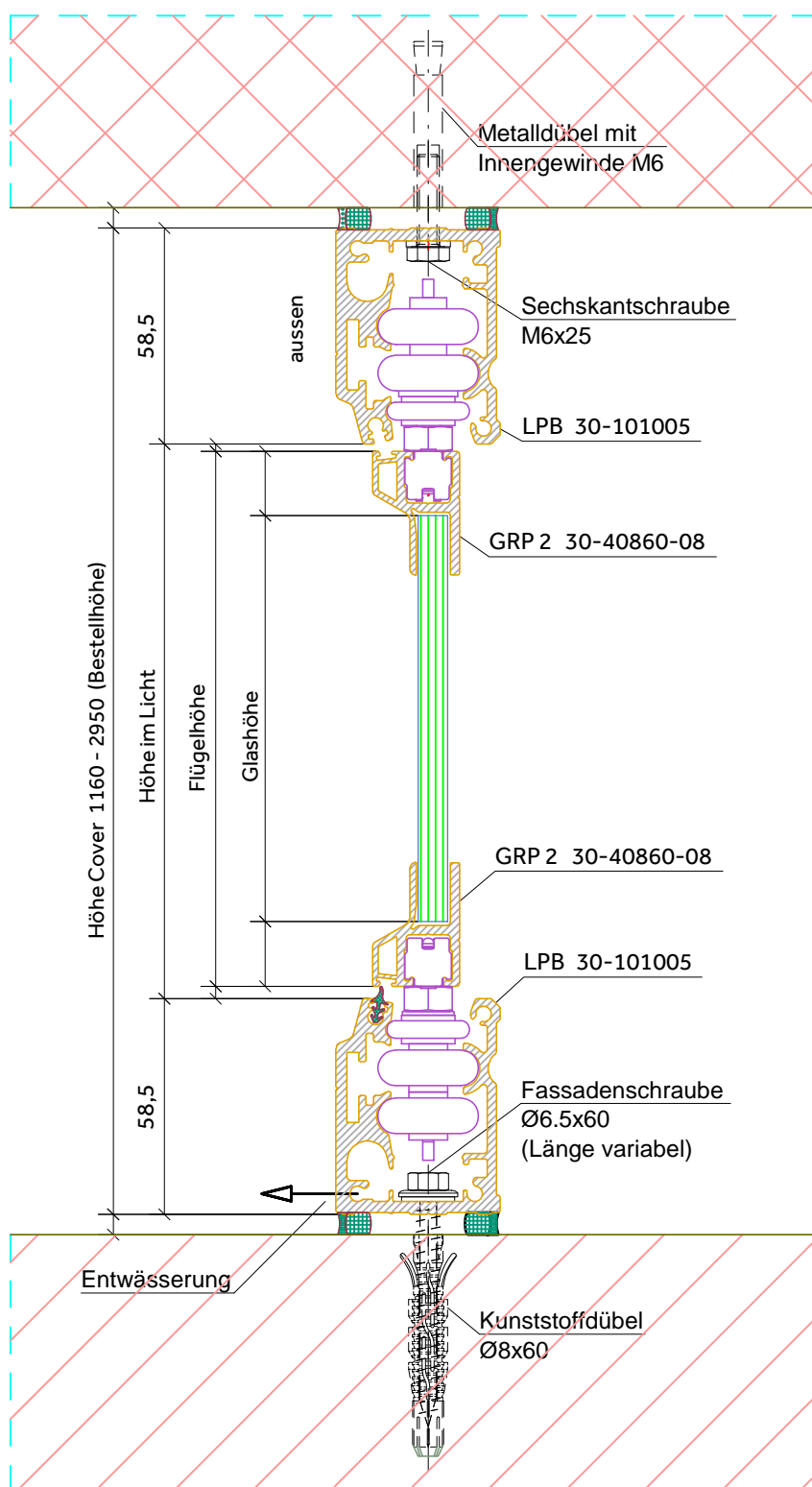

Bodendetail standard



SIO AG, COVER Generalvertretung Schweiz
 Rötzmattweg 66, CH-4600 Olten
 T +41 62 207 07 07 | F +41 62 207 07 00
 info@sio-ag.ch, sio-ag.ch



COVER®
 Balkon- und Sitzplatzverglasung

DOKUMENT NAME VERTIKALSCHNITT NR 1	VERFASSER AH	FORMAT A4	ERSTELLUNGSDATUM 20.01.2016
DOKUMENT NR V1	KLASSIFIZIERUNG ÖFFENTLICH	MASSTAB 1:2	REVISIONSDATUM 12.12.2016
DOKUMENT TYP SYSTEMPLAN	VERWEIS -	ABLAGEORT AutoCAD\@COVER Dokumentationen\	Dokumentation 2016

ab Cover Höhe 2700 mm, Glasstärke = 10 mm

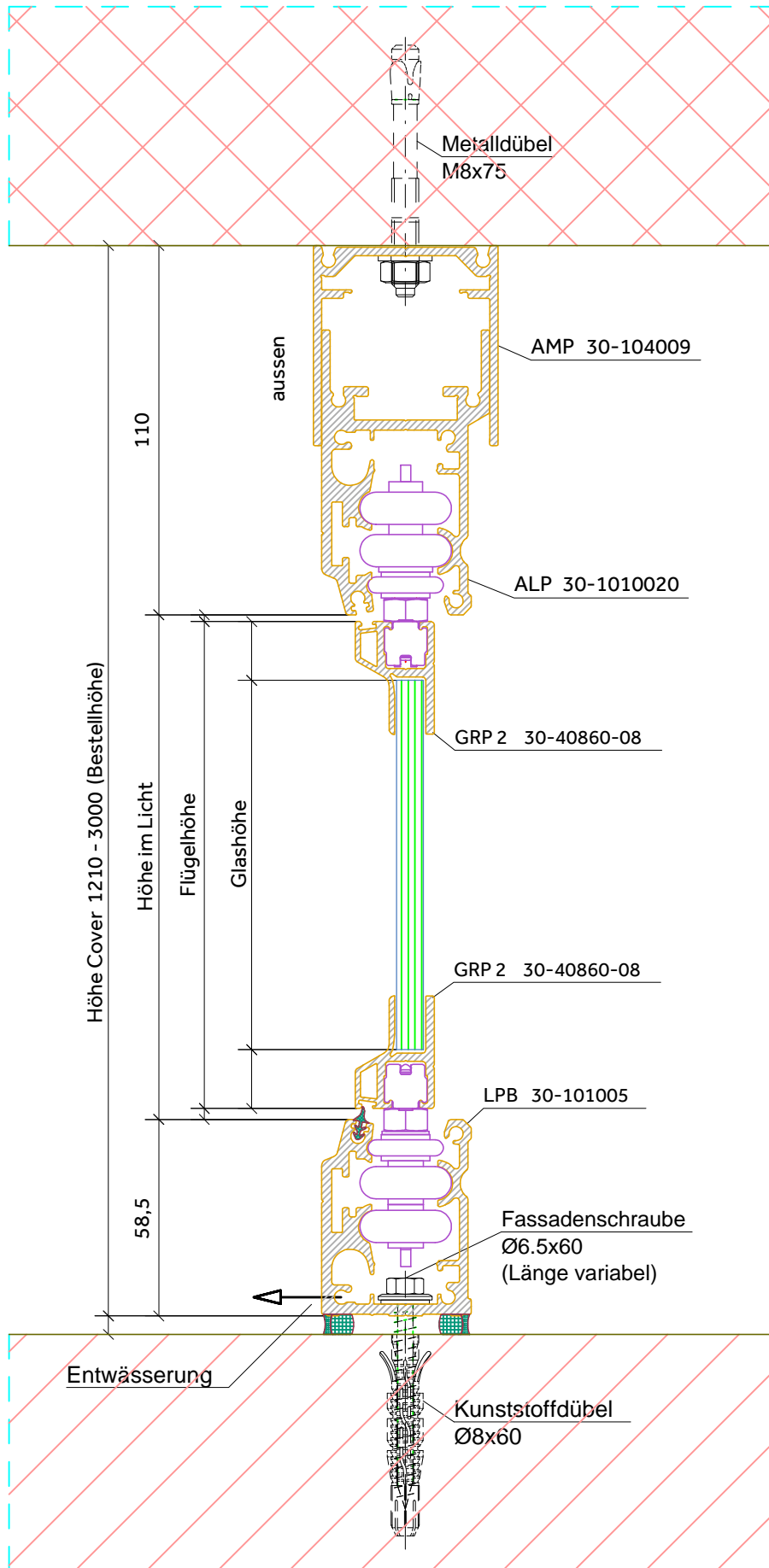

Bodendetail standard

DOKUMENT NAME VERTIKALSCHNITT NR 2	VERFASSER AH	FORMAT A4	ERSTELLUNGSDATUM 20.01.2016
DOKUMENT NR V2	KLASSIFIZIERUNG ÖFFENTLICH	MASSTAB 1:2	REVISIONSDATUM 12.12.2016
DOKUMENT TYP SYSTEMPLAN	VERWEIS -	ABLAGEORT AutoCAD\@COVER\Documentation\Documentation 2016	

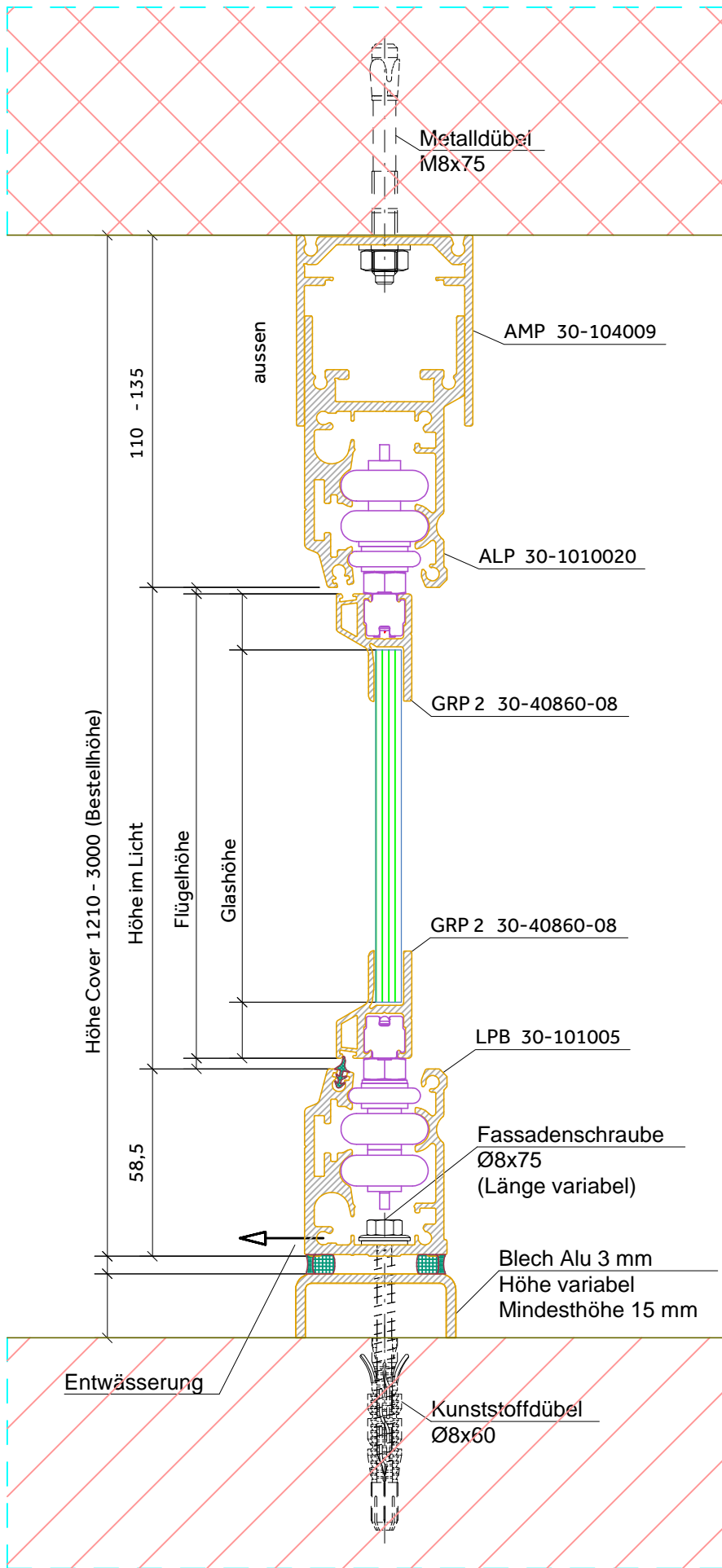

ab Cover Höhe 2700 mm,
Glasstärke = 10 mm

Bodendetail mit konischem U-Profil
zum Ausgleichen des Bodengefälles

ab Cover Höhe 2700 mm, Glasstärke = 10 mm

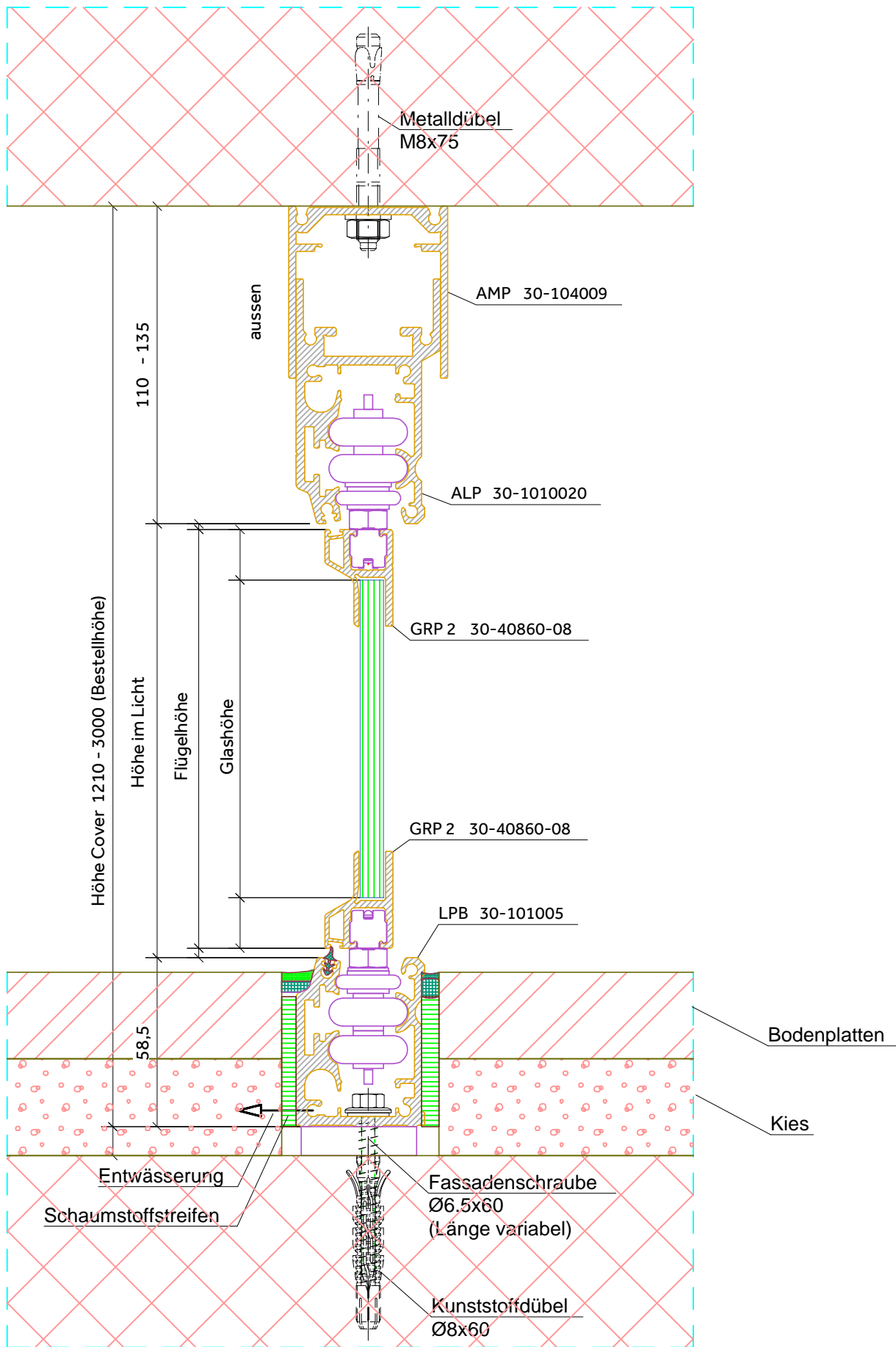

Bodendetail Schiene versenkt
Entwässerung in Boden



SIO AG, COVER Generalvertretung Schweiz
Rötzmattweg 66, CH-4600 Olten
T +41 62 207 07 07 | F +41 62 207 07 00
info@sio-ag.ch, sio-ag.ch



COVER®
Balkon- und Sitzplatzverglasung

DOKUMENT NAME
VERTIKALSCHNITT NR 4

DOKUMENT NR
V4

DOKUMENT TYP
SYSTEMPLAN

VERFASSER
AH

KLASSIFIZIERUNG
ÖFFENTLICH

VERWEIS
-

FORMAT
A4

MASSTAB
1:2

ABLAGEORT

ERSTELLUNGSDATUM
20.01.2016

REVISIONSDATUM
12.12.2016

AutoCAD\@COVER Dokumentationen\Documentation 2016

ab Cover Höhe 2700 mm, Glasstärke = 10 mm

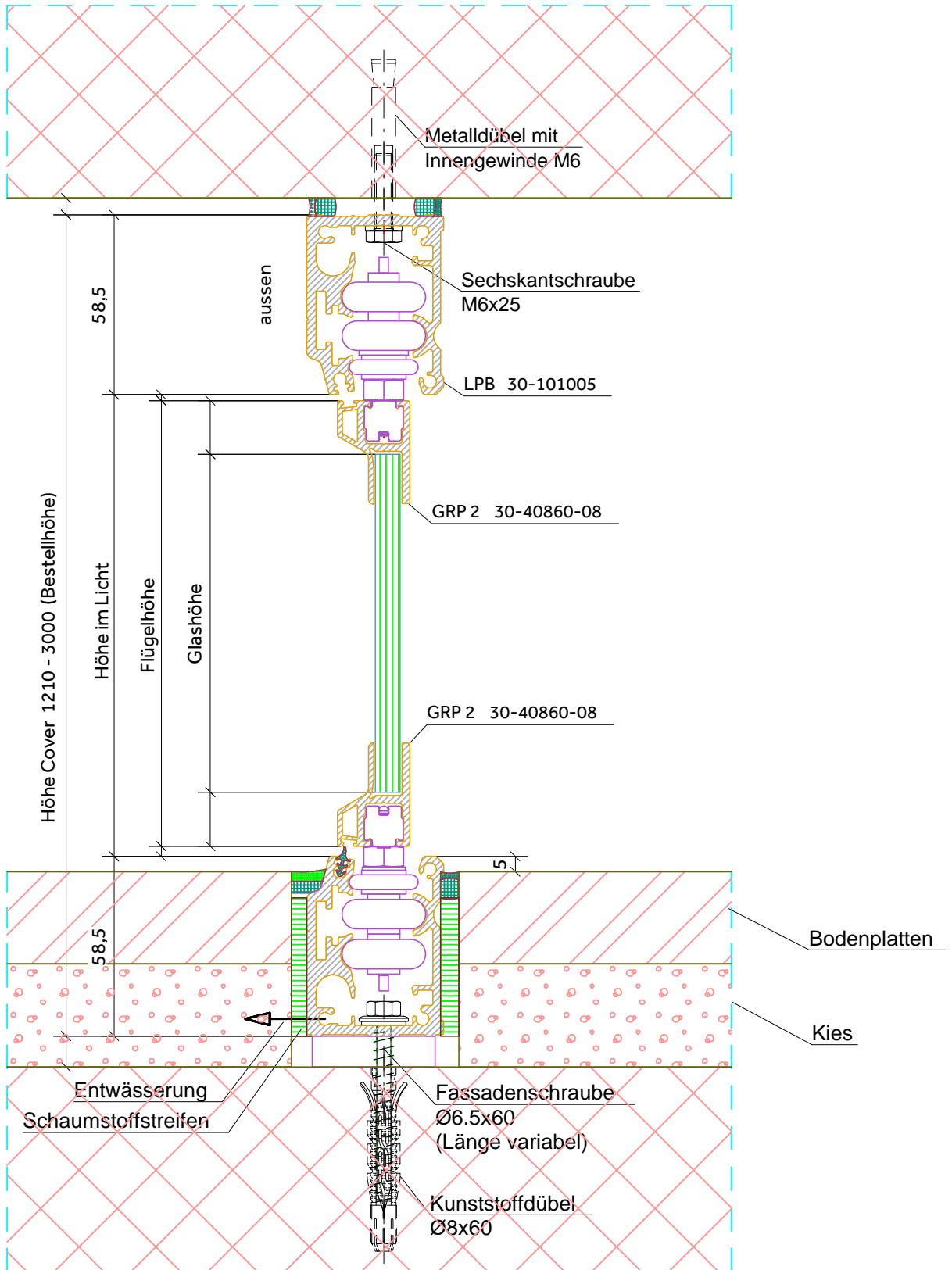

Bodendetail Schiene versenkt
Entwässerung in Boden



SIO AG, COVER Generalvertretung Schweiz
Rötzmattweg 66, CH-4600 Olten
T +41 62 207 07 07 | F +41 62 207 07 00
info@sio-ag.ch, sio-ag.ch



COVER[®]
Balkon- und Sitzplatzverglasung

DOKUMENT NAME
VERTIKALSCHNITT NR 5

DOKUMENT NR
V5

DOKUMENT TYP
SYSTEMPLAN

VERFASSER
AH

KLASSIFIZIERUNG
ÖFFENTLICH

VERWEIS
-

FORMAT
A4

MASSTAB
1:2

ABLAGEORT
AutoCAD\@COVER\Documentationen\Documentation 2016

ERSTELLUNGSDATUM
20.01.2016

REVISIONSDATUM
12.12.2016

ab Cover Höhe 2700 mm, Glasstärke = 10 mm

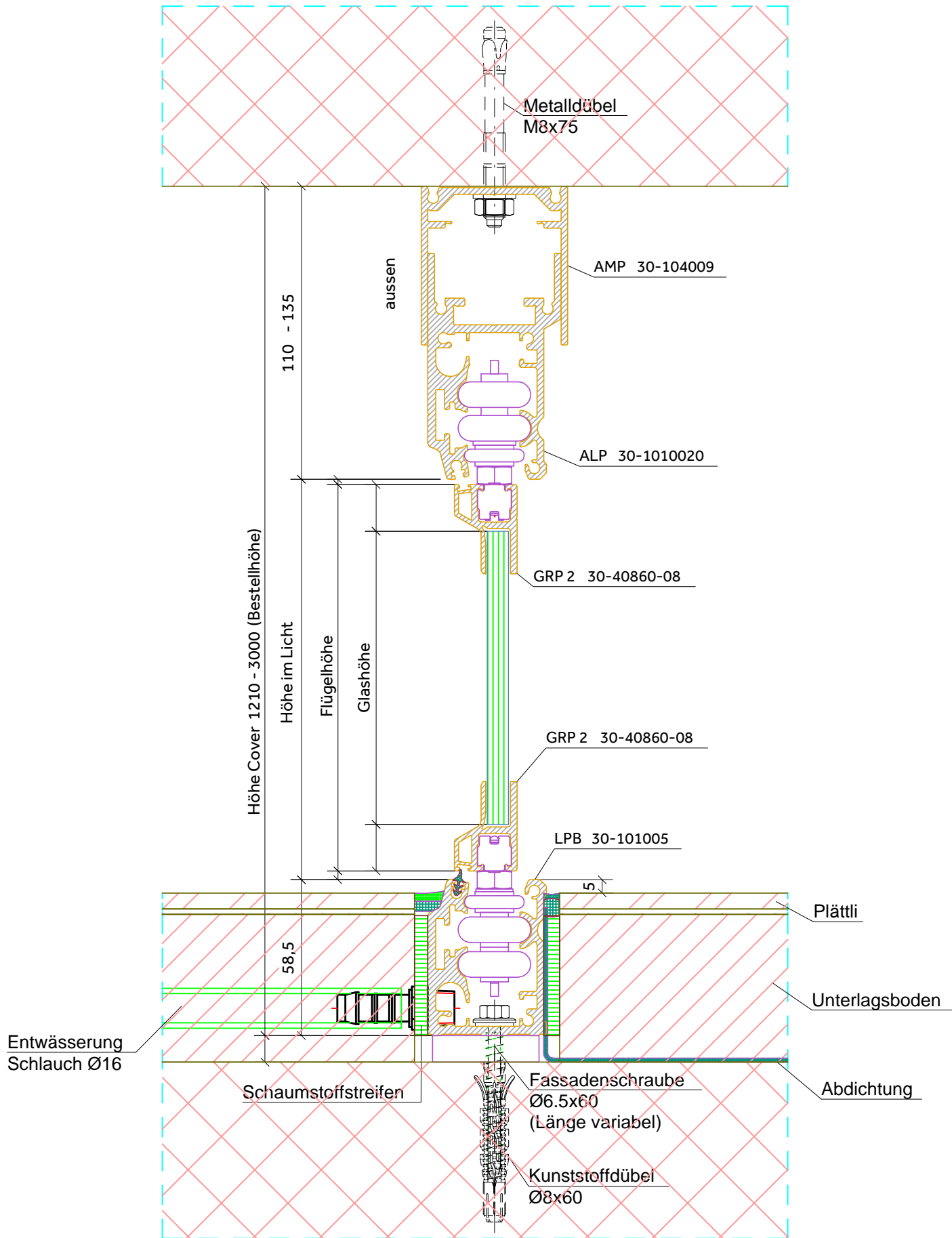

Bodendetail Schiene versenkt
Entwässerung nach vorne mit Schlauch



SIO AG, COVER Generalvertretung Schweiz
Rötzmattweg 66, CH-4600 Olten
T +41 62 207 07 07 | F +41 62 207 07 00
info@sio-ag.ch, sio-ag.ch



COVER®
Balkon- und Sitzplatzverglasung

DOKUMENT NAME
VERTIKALSCHNITT NR 6

DOKUMENT NR
V6

DOKUMENT TYP
SYSTEMPLAN

VERFASSER
AH

KLASSIFIZIERUNG
ÖFFENTLICH

VERWEIS
-

FORMAT
A4

MASSTAB
1:2

ABLAGEORT
AutoCAD\@COVER Dokumentationen\

ERSTELLUNGSDATUM
20.01.2016

REVISIONSDATUM
12.12.2016

Dokumentation 2016

ab Cover Höhe 2700 mm, Glasstärke = 10 mm

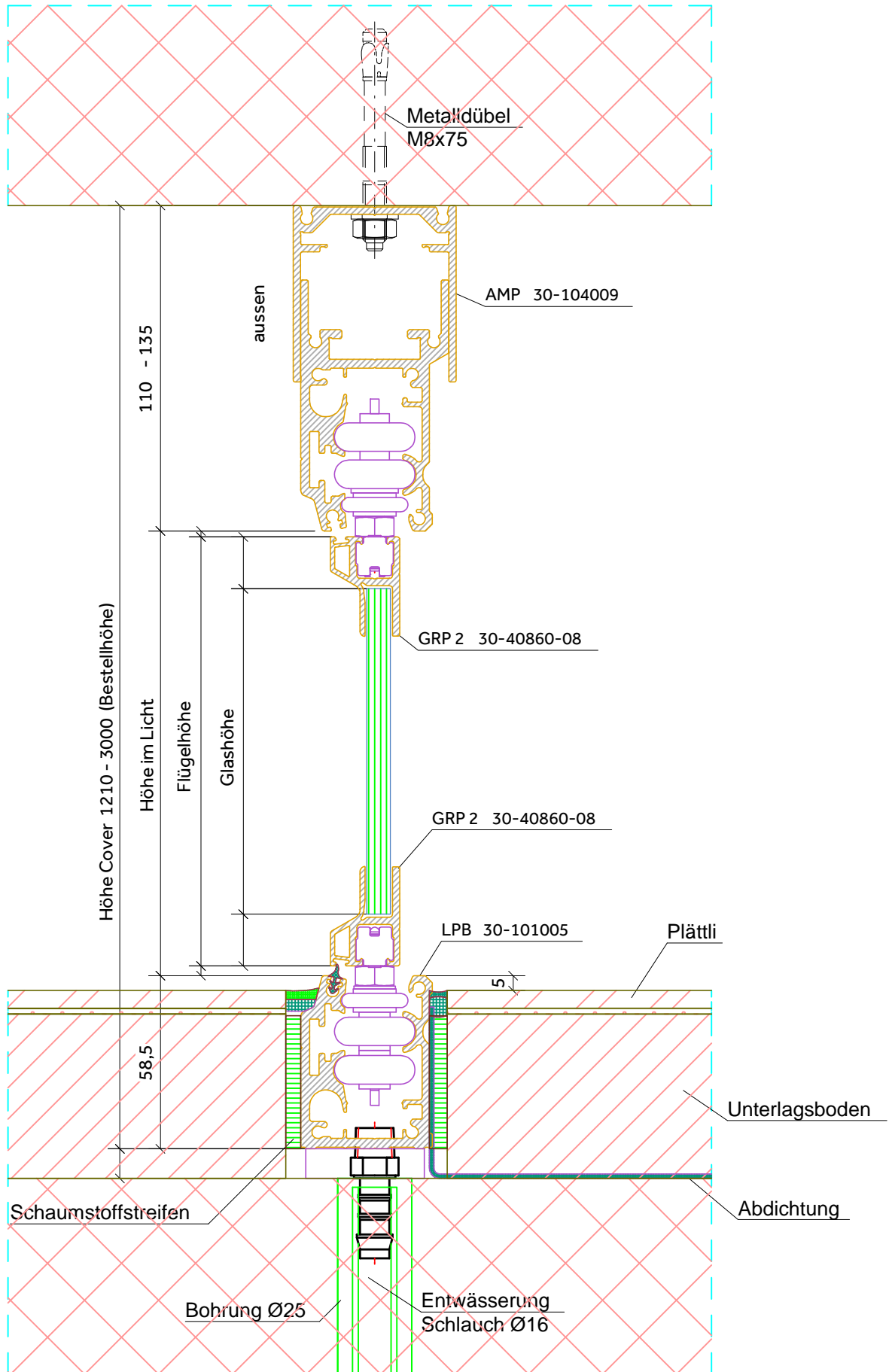

Bodendetail Schiene versenkt
Entwässerung nach unten mit Schlauch



SIO AG, COVER Generalvertretung Schweiz
 Rötzmattweg 66, CH-4600 Olten
 T +41 62 207 07 07 | F +41 62 207 07 00
 info@sio-ag.ch, sio-ag.ch



DOKUMENT NAME VERTIKALSCHNITT NR 7	VERFASSER AH	FORMAT A4	ERSTELLUNGSDATUM 20.01.2016
DOKUMENT NR V7	KLASSIFIZIERUNG ÖFFENTLICH	MASSTAB 1:2	REVISIONSDATUM 12.12.2016
DOKUMENT TYP SYSTEMPLAN	VERWEIS -	ABLAGEORT AutoCAD\@COVER\Documentationen\Documentation 2016	

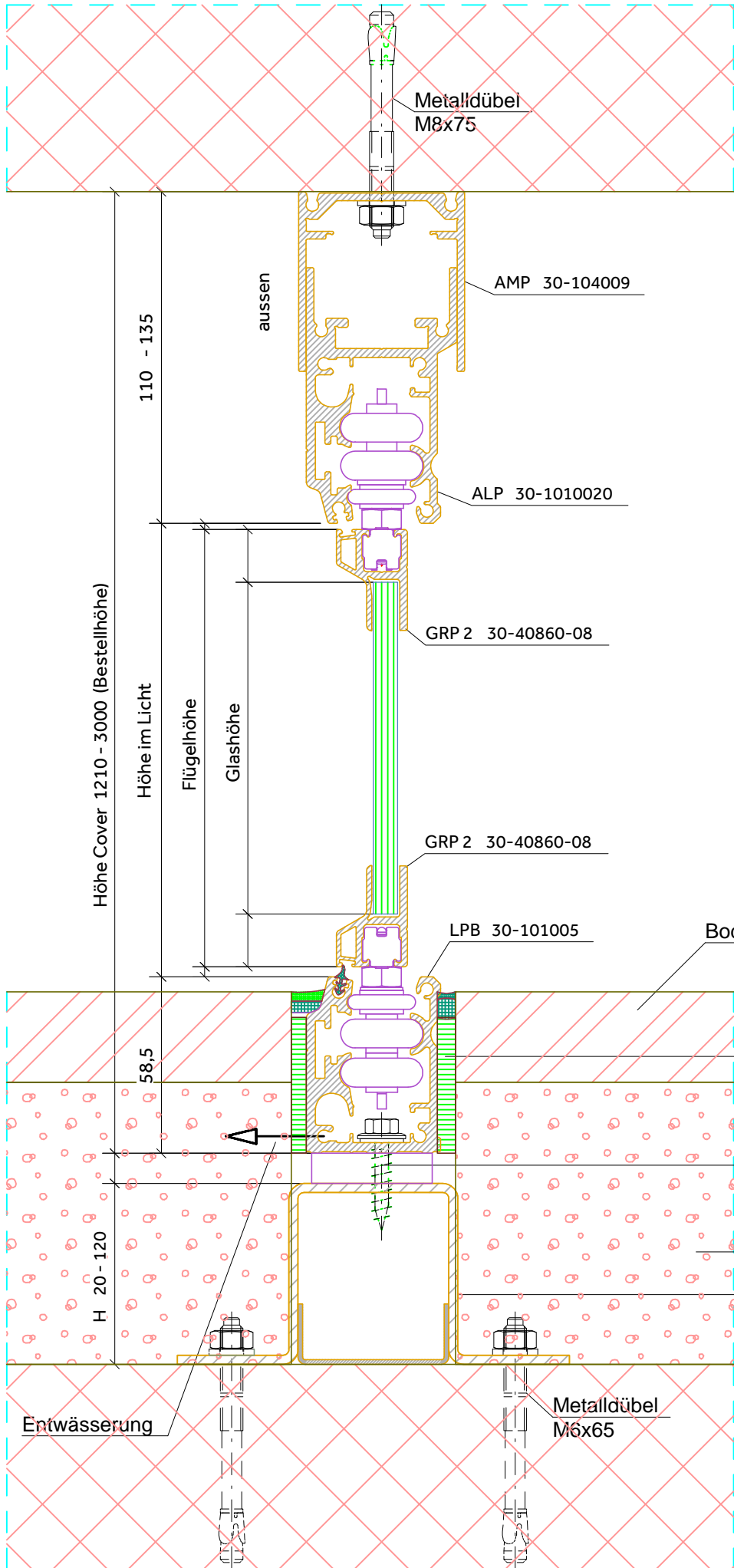

ab Cover Höhe 2700 mm,
Glasstärke = 10 mm

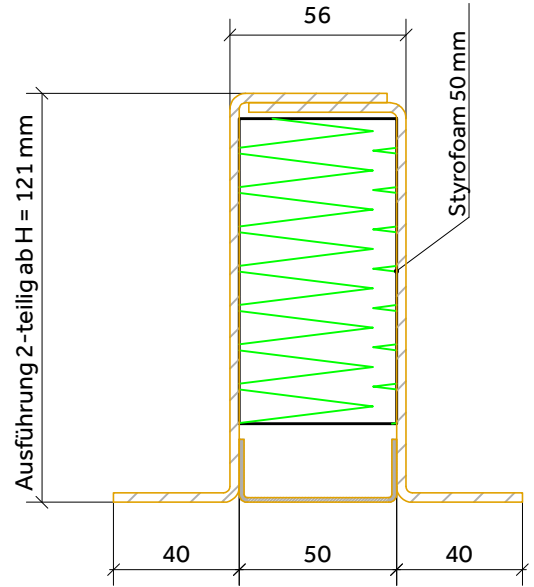

Ausführung 2-teilig ab H = 121 mm

40 50 40

Schaumstoffstreifen

Fassadenschraube
Ø6.5x32
(Länge variabel)

Kies

Blech Alu 3 mm, roh
Höhe 20 mm - 120 mm

Bodendetail
Schiene versenkt
mit Hutprofil geschraubt



SIO AG, COVER Generalvertretung Schweiz
Rötzmattweg 66, CH-4600 Olten
T +41 62 207 07 07 | F +41 62 207 07 00
info@sio-ag.ch, sio-ag.ch



DOKUMENT NAME
VERTIKALSCHNITT NR 8

DOKUMENT NR
V8

DOKUMENT TYP
SYSTEMPLAN

VERFASSER
AH

KLASSIFIZIERUNG
ÖFFENTLICH

VERWEIS
-

FORMAT
A4

MASSTAB
1:2

ABLAGEORT

AutoCAD\@COVER\ Dokumentationen\ Dokumentation 2016

ERSTELLUNGSDATUM
20.01.2016

REVISIONSDATUM
30.08.2018

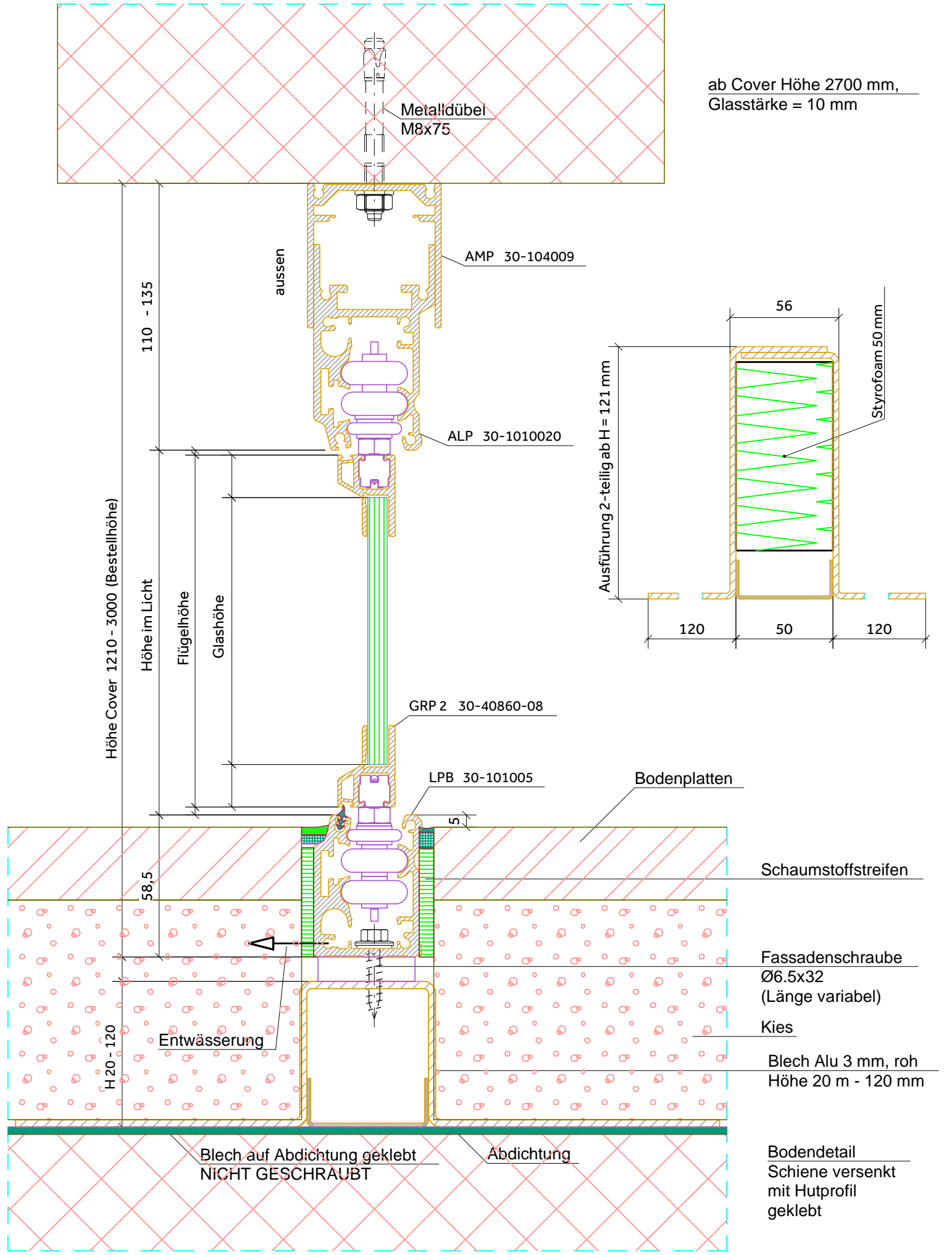

ab Cover Höhe 2700 mm,
 Glasstärke = 10 mm

DOKUMENT NAME VERTIKALSCHNITT NR 9	VERFASSER AH	FORMAT A4	ERSTELLUNGSDATUM 20.01.2016
DOKUMENT NR V9	KLASSIFIZIERUNG ÖFFENTLICH	MASSTAB 1:2	REVISIONSDATUM 30.08.2018
DOKUMENT TYP SYSTEMPLAN	VERWEIS -	ABLAGORT AutoCAD\@COVER\Documentationen\Documentation 2016	

ab Cover Höhe 2700 mm,
Glasstärke = 10 mm

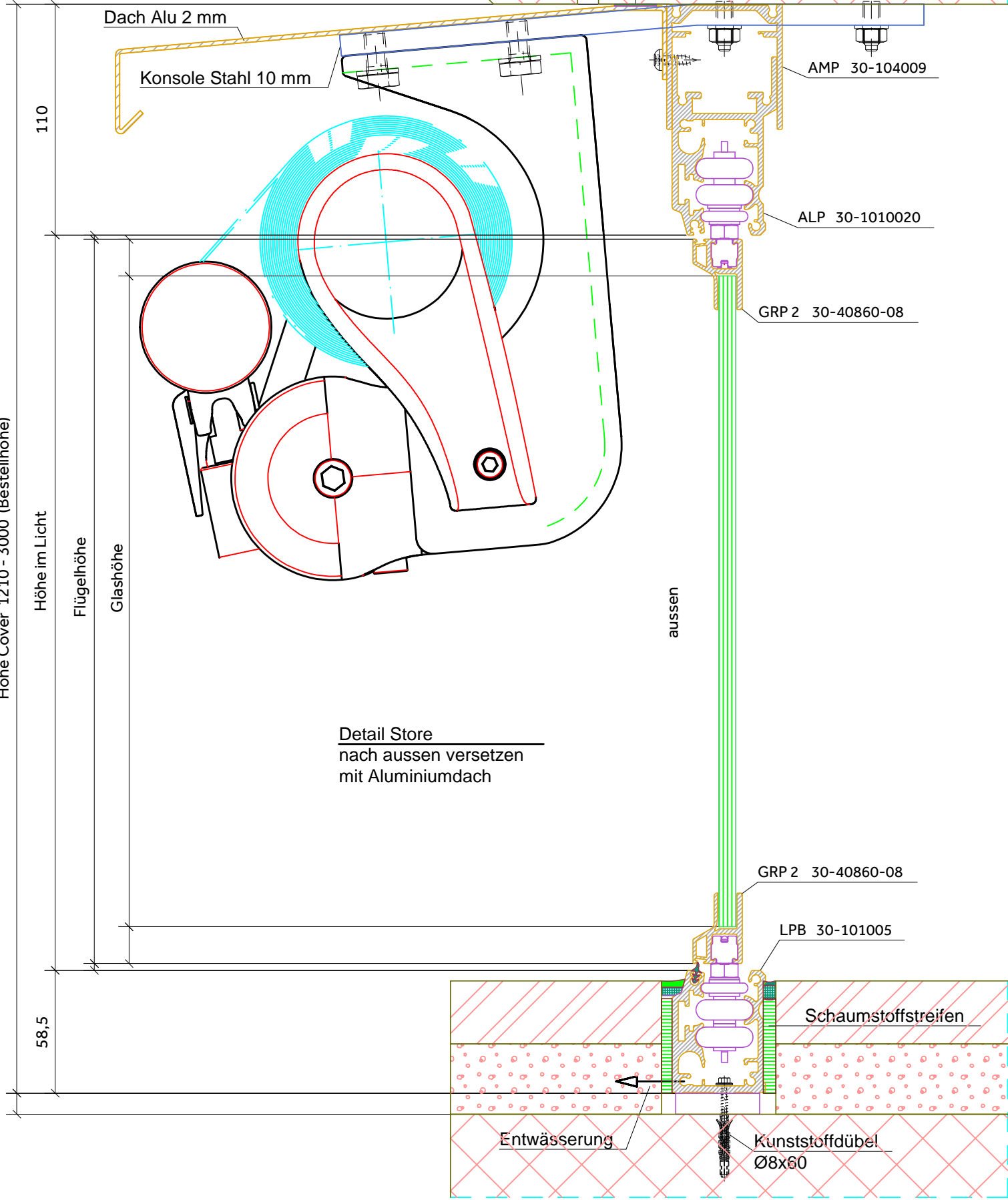
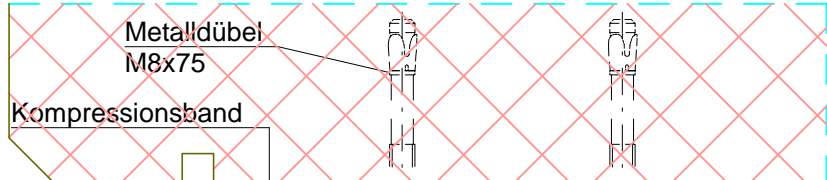

Detail Store
nach aussen versetzen
mit Aluminiumdach



SIO AG, COVER Generalvertretung Schweiz
Rötzmattweg 66, CH-4600 Olten
T +41 62 207 07 07 | F +41 62 207 07 00
info@sio-ag.ch, sio-ag.ch



DOKUMENT NAME VERTIKALSCHNITT NR 10	VERFASSER AH	FORMAT A4	ERSTELLUNGSDATUM 20.01.2016
DOKUMENT NR V10	KLASSIFIZIERUNG ÖFFENTLICH	MASSTAB 1:2,5	REVISIONSDATUM 12.12.2016
DOKUMENT TYP SYSTEMPLAN	VERWEIS -	ABLAGEORT AutoCAD\@COVER\ Dokumentationen\ Dokumentation 2016	

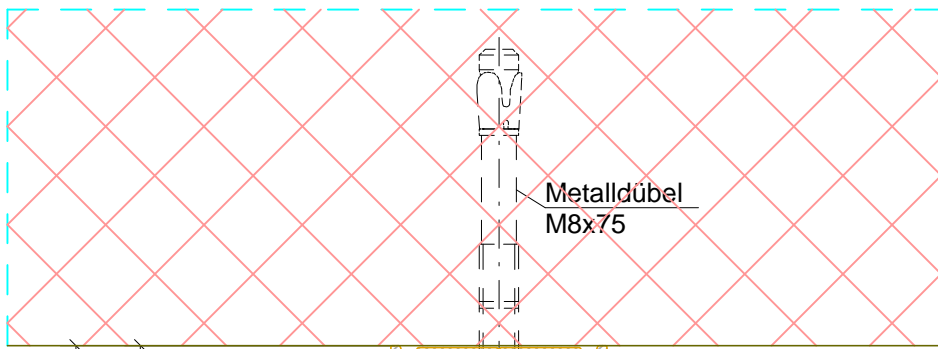

ab Cover Höhe 2700 mm,
Glasstärke = 10 mm

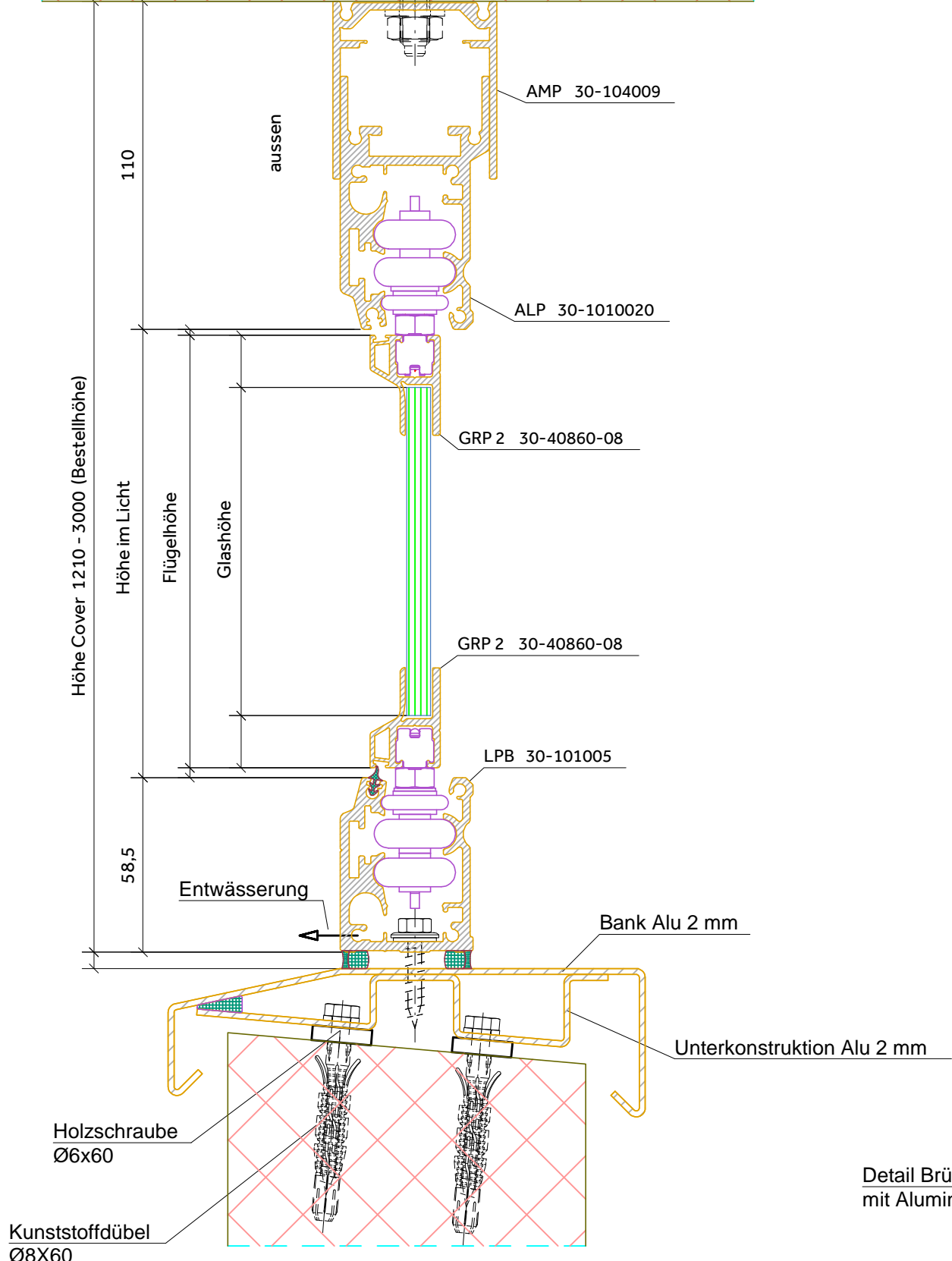

Detail Brüstung
mit Aluminiumbank

DOKUMENT NAME VERTIKALSCHNITT NR 11	VERFASSER AH	FORMAT A4	ERSTELLUNGSDATUM 20.01.2016
DOKUMENT NR V11	KLASSIFIZIERUNG ÖFFENTLICH	MASSTAB 1:2,5	REVISIONSDATUM 12.12.2016
DOKUMENT TYP SYSTEMPLAN	VERWEIS -	ABLAGEORT AutoCAD\@COVER\Documentationen\Documentation 2016	

ab Cover Höhe 2700 mm,
Glasstärke = 10 mm

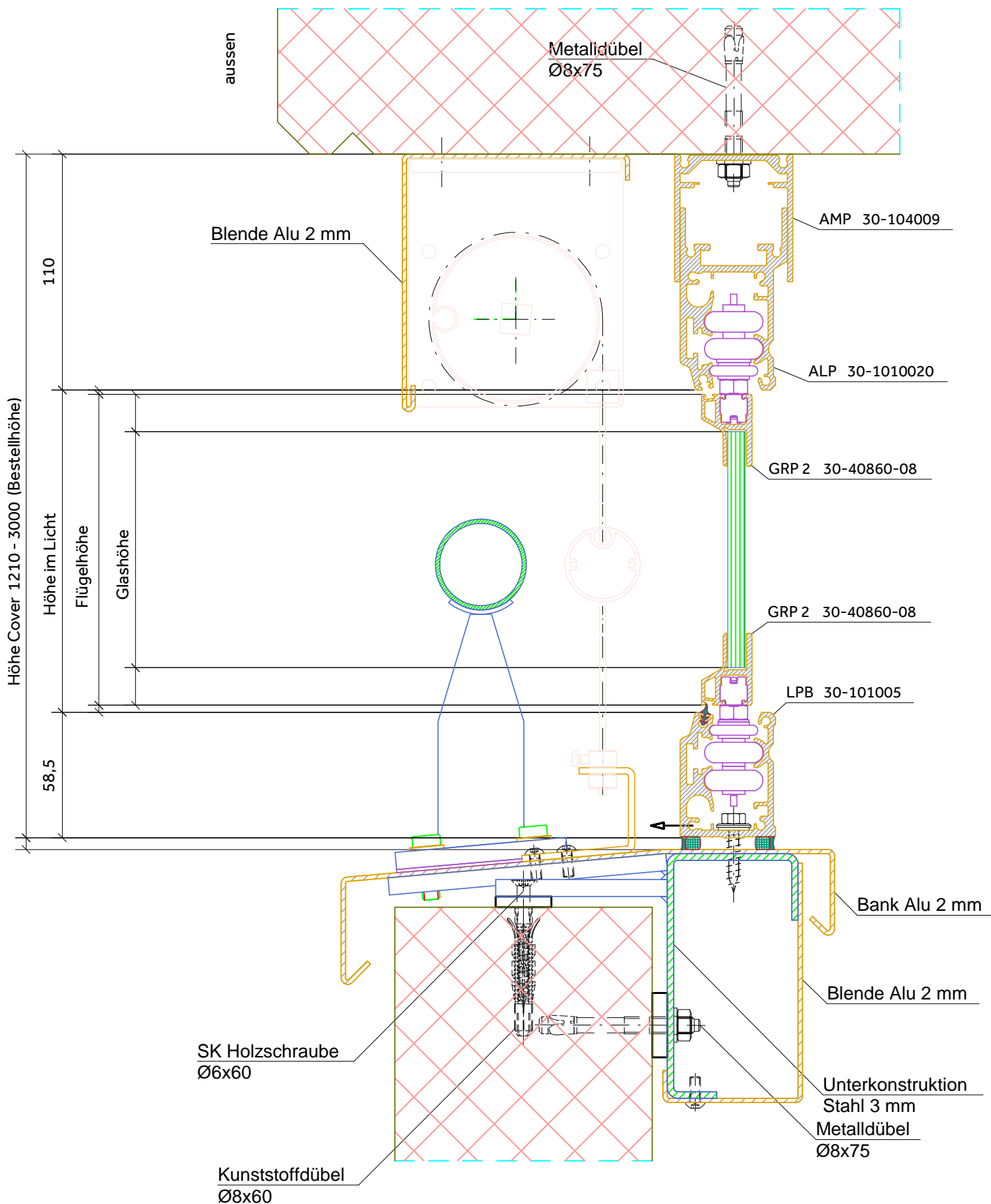

Detail Brüstung
mit Aluminiumbank,
Geländer und Store



SIO AG, COVER Generalvertretung Schweiz
Rötzmattweg 66, CH-4600 Olten
T +41 62 207 07 07 | F +41 62 207 07 00
info@sio-ag.ch, sio-ag.ch



COVER®
Balkon- und Sitzplatzverglasung

DOKUMENT NAME
VERTIKALSCHNITT NR 12

DOKUMENT NR
V12

DOKUMENT TYP
SYSTEMPLAN

VERFASSER
AH

KLASSIFIZIERUNG
ÖFFENTLICH

VERWEIS
-

FORMAT
A4

MASSTAB
1:2,5

ABLAGEORT
AutoCAD\@COVER\Documentationen\Documentation 2016

ERSTELLUNGSDATUM
20.01.2016

REVISIONSDATUM
12.12.2016

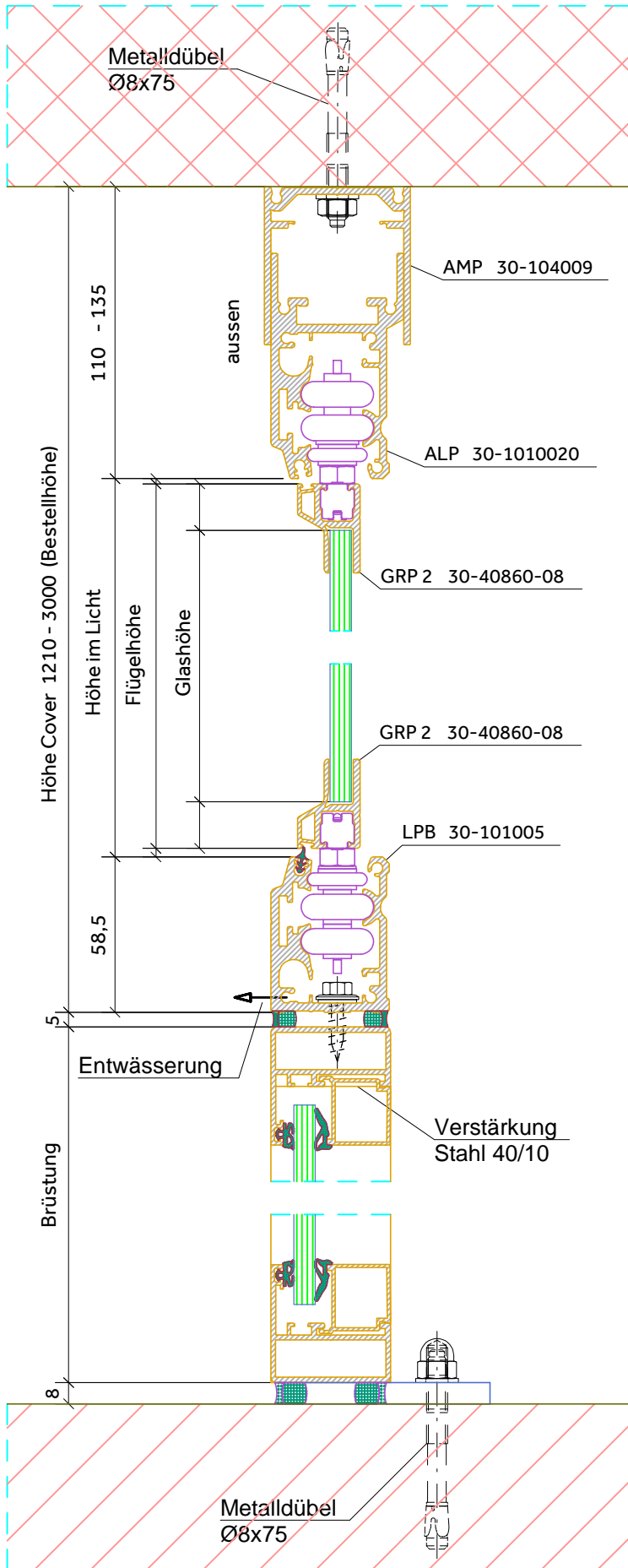

ab Cover Höhe 2700 mm,
Glasstärke = 10 mm

Detail Aluminium-Brüstung



SIO AG, COVER Generalvertretung Schweiz
Rötzmattweg 66, CH-4600 Olten
T +41 62 207 07 07 | F +41 62 207 07 00
info@sio-ag.ch, sio-ag.ch



DOKUMENT NAME VERTIKALSCHNITT NR 13	VERFASSER AH	FORMAT A4	ERSTELLUNGSDATUM 20.01.2016
DOKUMENT NR V13	KLASSIFIZIERUNG ÖFFENTLICH	MASSTAB 1:2,5	REVISIONSDATUM 12.12.2016
DOKUMENT TYP SYSTEMPLAN	VERWEIS -	ABLAGEORT AutoCAD\@COVER\ Dokumentationen\ Dokumentation 2016	

ab Cover Höhe 2700 mm, Glasstärke = 10 mm

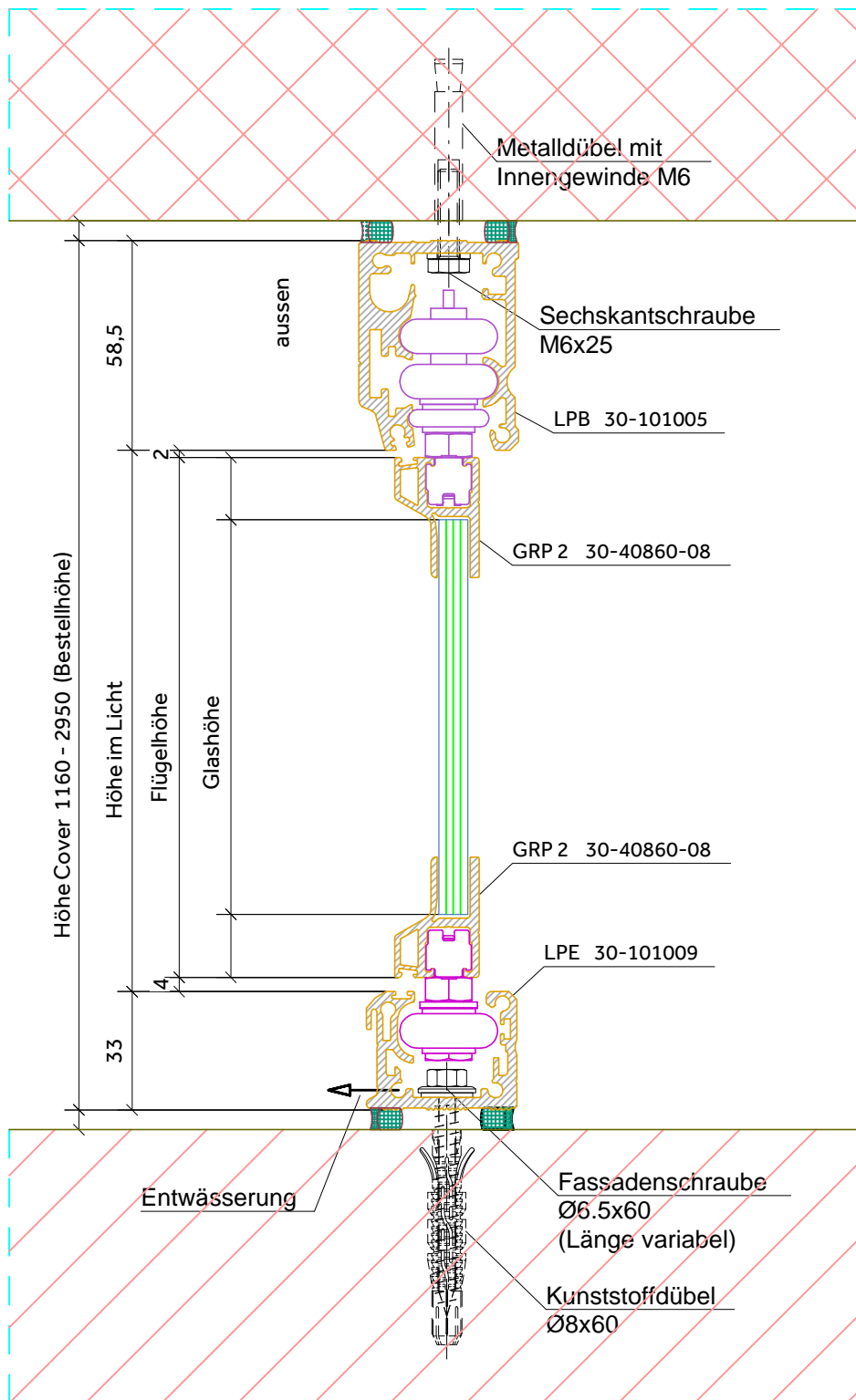

Bodendetail Schiene niedrig

>> Elemente können nicht über Eck geschoben werden <<



SIO AG, COVER Generalvertretung Schweiz
 Rötzmattweg 66, CH-4600 Olten
 T +41 62 207 07 07 | F +41 62 207 07 00
 info@sio-ag.ch, sio-ag.ch



DOKUMENT NAME VERTIKALSCHNITT NR 14	VERFASSER AH	FORMAT A4	ERSTELLUNGSDATUM 20.01.2016
DOKUMENT NR V14	KLASSIFIZIERUNG ÖFFENTLICH	MASSTAB 1:2	REVISIONSDATUM 20.01.2016
DOKUMENT TYP SYSTEMPLAN	VERWEIS -	ABLAGEORT AutoCAD\@COVER Dokumentationen\Documentation 2016	

ab Cover Höhe 2700 mm, Glasstärke = 10 mm

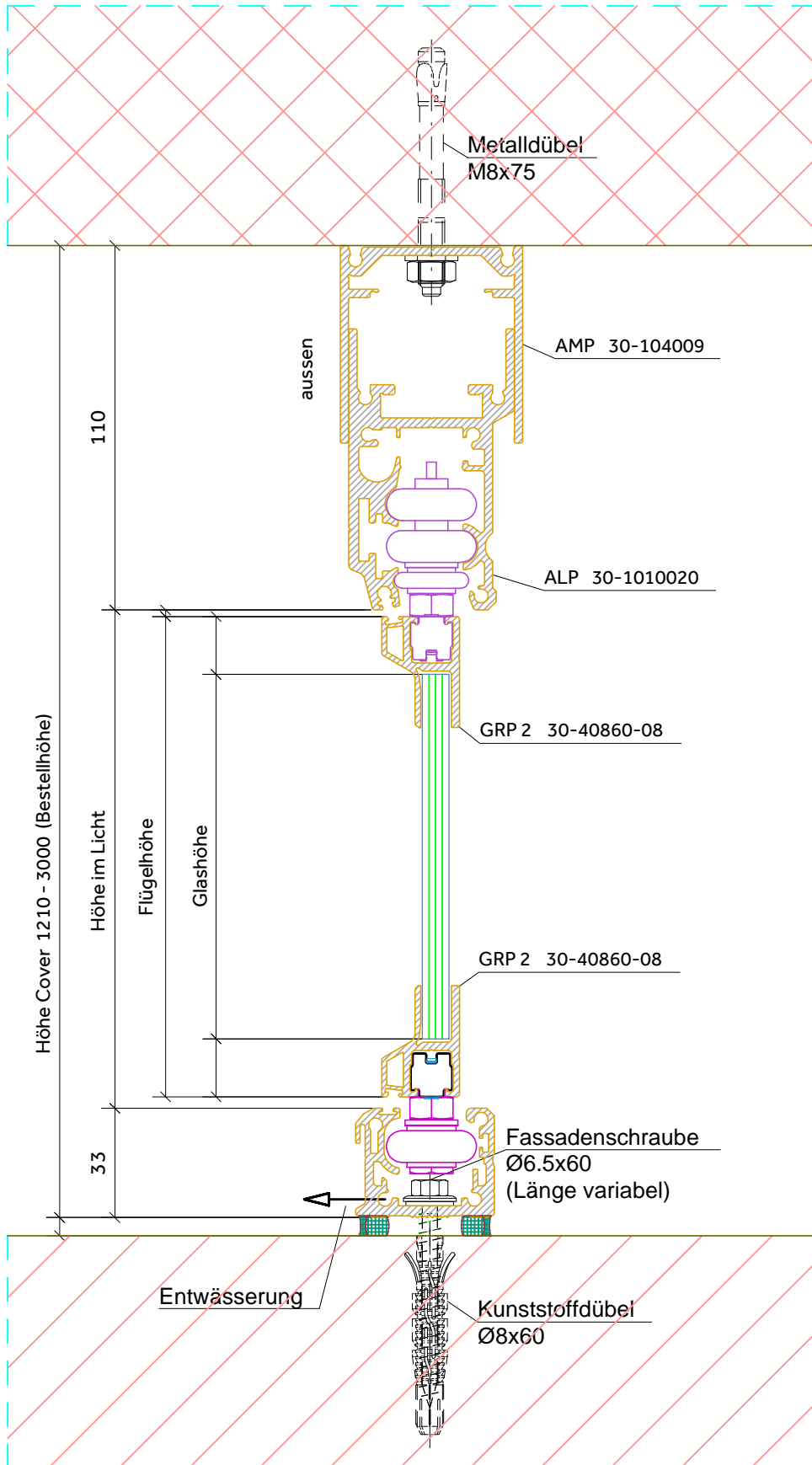

Bodendetail Schiene niedrig

>> Elemente können nicht über Eck geschoben werden <<



SIO AG, COVER Generalvertretung Schweiz
 Rötzmattweg 66, CH-4600 Olten
 T +41 62 207 07 07 | F +41 62 207 07 00
 info@sio-ag.ch, sio-ag.ch



COVER®

Balkon- und Sitzplatzverglasung

DOKUMENT NAME
 VERTIKALSCHNITT NR 15

DOKUMENT NR
 V15

DOKUMENT TYP
 SYSTEMPLAN

VERFASSER
 AH

KLASSIFIZIERUNG
 ÖFFENTLICH

VERWEIS
 -

FORMAT
 A4

MASSTAB
 1:2

ABLAGEORT

ERSTELLUNGSDATUM
 20.01.2016

REVISIONSDATUM
 20.01.2016

AutoCAD\@COVER\Documentation\Documentation 2016